

**The AXSionics Internet Passport™
Kurzanleitung - Einstieg**



Willkommen und „Danke“, dass Sie sich für den **AXSionics Internet Passport™** entschieden haben.

Diese Kurzanleitung führt Sie durch die grundlegenden Schritte der Personalisierung – das Einrichten und die Besitznahme Ihres AXSionics Internet Passports.

Zusätzliche Hilfe in Form von Infos, Videos, oder eines vollständigen Benutzerhandbuchs finden Sie auf unserem **AXSionics End User Portal**:

→ www.TheInternetPassport.com

1 Ein- und Ausschalten

Einschalten:  -Taste 2 Sekunden drücken.
Ausschalten:  -Taste kurz drücken.

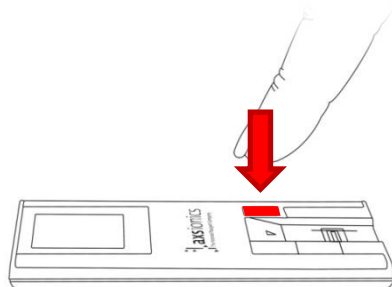

Aus Sicherheitsgründen schaltet Ihr AXSionics Internet Passport automatisch aus:

- nach etwa 3 Minuten, oder
- nach einem physikalischen oder elektrischen Angriff.

Um den AXSionics Internet Passport wieder zu verwenden, erneut einschalten.

2 Finger 1 drei Mal in Folge erfolgreich eingeben

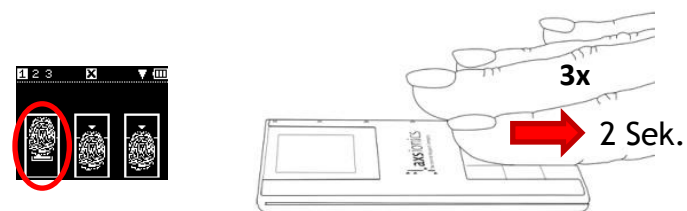

1. Einen **beliebigen** Finger wählen.
2. Finger **flach** halten und **oberhalb** des Fingerabdrucksensors auflegen.
3. **Ruhig** und **gerade** über den Fingerabdrucksensor **nach unten ziehen**.
4. **Keinen** Druck ausüben und Fingerabdrucksensor **während ganzem Eingabevorgang berühren**.

Mit diesem Finger **3 aufeinanderfolgende** und **erfolgreiche** Eingabeversuche erzielen.

Wichtige Hinweise

AXSionics Internet Passport auf **erschütterungsfreier Auflage** legen (z.B. Tisch).

Aktuelle und erfolgreiche Eingabeversuche werden in der Statuszeile angezeigt.



Ein **Zahlenwert** weist auf die Qualität des zuletzt eingegebenen Fingerabdrucks hin.



Je grösser der Wert, umso besser.

Werte zwischen 80 und 100 sind gute Werte.

3 Finger 2 drei Mal eingeben



Vorgang, wie in Schritt **2** beschrieben mit einem zweiten, anderen Finger, wiederholen:

1. Einen **zweiten**, anderen Finger wählen.
2. Finger **flach** halten und **oberhalb** des Fingerabdrucksensors auflegen.
3. **Ruhig** und **gerade** über den Fingerabdrucksensor **nach unten ziehen**.
4. **Keinen** Druck ausüben, aber Fingerabdrucksensor **während ganzem Eingabevorgang berühren**.

Mit diesem Finger **3 aufeinanderfolgende** und **erfolgreiche** Eingabeversuche erzielen.

4 Finger 3 drei Mal eingeben



Vorgang, wie in Schritt **2** beschrieben mit einem dritten, anderen Finger, wiederholen:

1. Einen **dritten**, anderen Finger wählen.
2. Finger **flach** halten und **oberhalb** des Fingerabdrucksensors auflegen.
3. **Ruhig** und **gerade** über den Fingerabdrucksensor **nach unten ziehen**.
4. **Keinen** Druck ausüben, aber Fingerabdrucksensor **während ganzem Eingabevorgang berühren**.

Mit diesem Finger **3 aufeinanderfolgende** und **erfolgreiche** Eingabeversuche erzielen.

5 Bereit für Online-Dienste



Wenn diese Anzeige erscheint, ist Ihr AXSionics Internet Passport bereit Online-Dienste zu nutzen.

Die 3 gewählten Finger gut merken!
- sie sind Ihr **persönlicher und bequemer Zugang zu Online-Diensten und Anwendungen**.

Die Anweisungen auf der Rückseite erläutern die grundlegenden Schritte bei der **Nutzung** von Online-Diensten.

Hilfe



Falscher Fingerabdruck. Geben Sie den *gleichen* Fingerabdruck **3 Mal in Folge erfolgreich** ein.



Falscher Finger. Ziehen Sie einen *anderen* Finger über den Fingerabdrucksensor.



Fingerabdruck zu stark. Finger trocknen (in der Luft schwingen), oder *weniger* Druck ausüben.



Fingerabdruck zu kurz. Finger *flach* halten und erneut *langsam* und *weiter nach unten* ziehen.



Fingerabdruckeingabe zu schnell. Finger erneut und *langsamer* nach unten ziehen.

A Online-Dienste nutzen

Die meisten Online-Dienste verhalten und präsentieren sich unterschiedlich. Deshalb werden auf dieser Seite nur diejenigen Anweisungen erläutert, die bei der Nutzung der meisten Online-Dienste gemeinsam gelten.

Um ausführliche Informationen zu einem Online-Dienst zu erhalten, bitte dem Inhalt des Computerbildschirms folgen oder den entsprechenden Online-Dienstanbieter kontaktieren.

1. Den gewünschten Online-Dienst starten.
2. Als Alternative steht eine grosse Auswahl zusätzlicher Online-Dienste auf dem **AXSionics End User Portal** zur Verfügung:
→ www.TheInternetPassport.com

B Seriennummer (APN)

Wenn aufgefordert, die AXSionics Passport Seriennummer (APN) eintippen.

Die APN ist ersichtlich

- auf der Rückseite
- in der Anzeige

Ihres AXSionics Internet Passports.

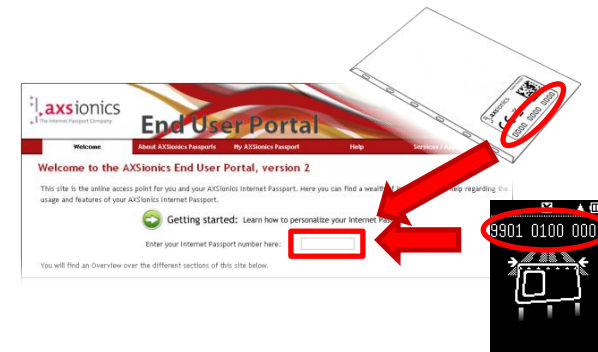

C Flicker Code einlesen



Wenn ein Online-Dienst Informationen an Ihren AXSionics Internet Passport senden möchte, zeigt er einen Flicker Code an.



Wenn Ihr AXSionics Internet Passport bereit ist, Informationen von einem Online-Dienst zu empfangen, schaltet er automatisch in den Flicker Code-Einlesemodus um.

Ecken des AXSionics Internet Passports **mit farbigen Begrenzungen des Flicker Codes** ausrichten.

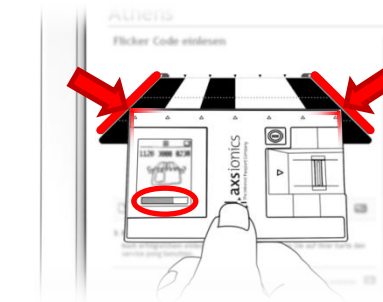

Fortschrittsanzeige beobachten. AXSionics Internet Passport **nicht bewegen** bis Einlesevorgang vollständig abgeschlossen ist.

Mit langer Seite und optischen Sensoren den Computer Monitor **berühren**.

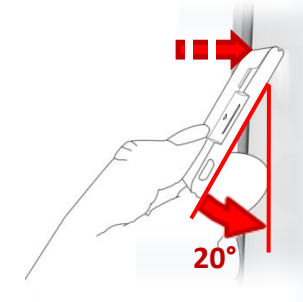

Im Winkel von ca. 20° zum Monitor **neigen**.

D Authentifizieren



Nach erfolgreichem Einlesen des Flicker Codes verlangt Ihr AXSionics Internet Passport die Eingabe **zweier verschiedener** Fingerabdrücke.

Anmerkung:

Nach der ersten erfolgreichen Authentifizierung werden Ihre Fingerabdrücke **permanent** auf dem AXSionics Internet Passport abgespeichert. Das Statussymbol  wird nicht mehr erscheinen. Dies ist nun **Ihr** AXSionics Internet Passport, der von niemand anderem mehr benutzt werden kann.

E Anzeige überprüfen

1. Logo überprüfen.
2. Falls Text angezeigt wird, auf Korrektheit überprüfen.

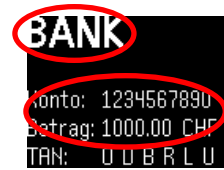

Falls Logo oder Text nicht korrekt sind oder nicht den Erwartungen entsprechen: **Hier abbrechen!**

3. Wenn Logo und Text korrekt sind und den Erwartungen entsprechen, angezeigter Antwortecode im Online-Dienst eintippen:



4. Den weiteren Anweisungen des Online-Dienstes auf Computer Bildschirm folgen.

F Fortfahren

Um erneut einen Flicker Code einzulesen, Fingerabdrucksensor **kurz antippen**.

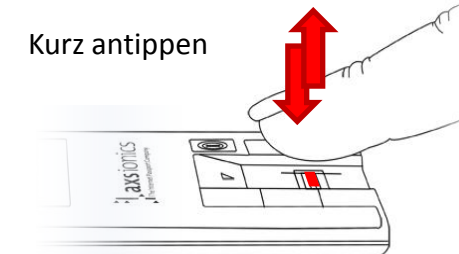

Ihr AXSionics Internet Passport schaltet wieder in den Flicker Code-Einlesemodus um.

Hilfe



Ihre Fingerabdrücke wurden **permanent** abgespeichert. Die Personalisierung wurde abgeschlossen und kann nicht mehr wiederholt werden.



Kann nicht authentisieren. Die Authentifizierungsstufe des Online-Dienstes verlangt nach einem PIN, der nicht vorhanden ist. Zum Einrichten eines PINs besuchen Sie das **AXSionics End User Portal**:

→ www.TheInternetPassport.com

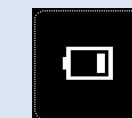

Laden sie den internen Akku Ihres AXSionics Internet Passports so bald wie möglich. Ein Ladekabel liegt der Verpackung bei.